

instrukcja obsługi
SZYBKI START

mini
ONLINE 

mini^{LT}
ONLINE 

ZAWARTOŚĆ OPAKOWANIA

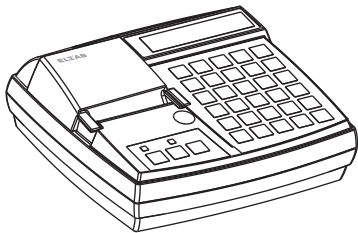

szybki
start

książka
kasy
rejestrującej



papier termiczny
40m.

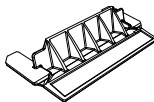

maskownica
wyjścia papieru

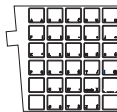

dodatkowa
wkładka
klawiatury



podgląd paragonu



wymienny opis klawiatury



prosta i szybka wymiana papieru (easy load)

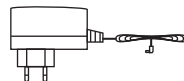

zasilacz sieciowy
12V/1,0A

Szczegółowy opis wszystkich funkcji kasy zawiera rozszerzona instrukcja obsługi. Aktualne wersje instrukcji znajdują się na stronach producenta www.elzab.com.pl

1. WŁĄCZENIE KASY	2
2. FUNKCJE KLAWIATURY	4
3. SPRZEDAŻ	8
TRYB KOMPUTEROWY	10
TRYB ECR	12
SPRZEDAŻ Z UŻYCIEM WAGI	18
SPRZEDAŻ Z UŻYCIEM KLAWISZA SZYBKIEJ SPRZEDAŻY	19
KASOWANIE POZYCJI PARAGONOWEJ	20
ANULOWANIE PARAGONU	22
4. PROGRAMOWANIE KASY	23
5. WYMIANA PAPIERU	27
6. SPECYFIKACJA TECHNICZNA	29
7. SPIS KOMUNIKATÓW	30



To urządzenie zostało oznakowane znakiem CE, co oznacza, że pomyślnie przeszło proces oceny zgodności z obowiązującymi wymogami dyrektyw Unii Europejskiej. Szczegółowy wykaz dyrektyw oraz norm, którym podlega, zawiera Deklaracja Zgodności, której kopia dostępna jest na stronie www.elzab.com.pl.

1. WŁĄCZENIE KASY

sygnalizacja podłączenia zasilania zewnętrznego

sygnalizacja braku wystania dokumentów do repozytorium

klawisz włączania i wyłączania kasy

klawisz podglądu paragonu

klawisz wysuwania papieru

wyświetlania statusu kasy
(opis symboli poniżej)

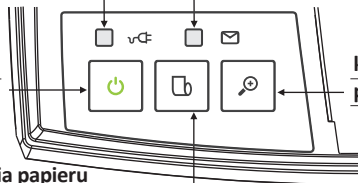

INT in! dostęp lub brak dostępu do internetu

BAT3 poziom naładowania akumulatora (1-5)

ŁAD+ zasilanie z sieci, ładowanie akumulatora

X brak przesyłu danych do repozytorium

W5 G3* BT połączenia bezprzewodowe wraz z siłą sygnału (1-5, 0-5)

W? G?* B? brak/błąd połączenia bezprzewodowego
W! G!* B! WiFi/GPRS/Bluetooth

LAN* U podłączenie do sieci LAN
podłączenie urządzenia USB

POB.AKT. pobierane aktualizacji

* symbole tylko w kasie Mini online



wyłączenie kasy wymaga naciśnięcia klawisza przez czas powyżej sekundy

1. PO WŁĄCZENIU KASY I WYŚWIETLENIU SIĘ KOMUNIKATU, NALEŻY WPISAĆ HASŁO

PODAJ HASŁO KASJERA:



h a s ł o i d e n t y f i k u j e u z y t k o w n i k a

2. PRAWIDŁOWO WPISANE HASŁO SYGNALIZUJE DŹWIĘK I POJAWIENIE SIĘ INFORMACJI NA WYŚWIETLACZU KASY

ZALOGOWANO KASJERA:
JANINA

3. PRZYCISKAMY DOWOLNY KLAWISZ

TRYB SPRZEDAŻY
KASJER NR 1

4. JEŻELI KASJER NIE MA OTWARTEJ ZMIANY, TO POJAWI SIĘ EKRA
WPROWADZENIA STANU POCZĄTKOWEGO GOTÓWKI W SZUFLADZIE.

WPŁATA POCZĄTKOWA
0,00

wpisujemy sumę pieniędzy w szufladzie



naciśnij

KASA GOTOWA DO PRACY !



jeżeli hasło zostanie wprowadzone nieprawidłowo pojawi się komunikat

BRAK DANYCH KASJERA



powrót do ekranu "podaj hasło kasjera" następuje przez naciśnięcie



+



przykład



- zwrot opakowań



- wybór płatności



- płatność gotówką



wybór waluty

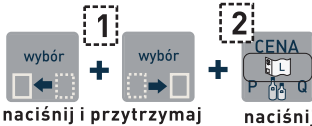

klawisze zdefiniowane



- włączenie kasjera



- raport dobowy



- wyłączenie kasjera



- raport miesięczny za miesiąc poprzedni

przykład



- wpłata do kasy



- koniec zmiany kasjera



- wypłata z kasy



- zestaw raportów



raport dobowy



- raport szczegółowy sprzedaży



- raport sprzedaży wg grup

naciśnij i przytrzymaj

naciśnij



- włączenie
i wyłączenie kasy



- wysuwanie
papieru



- podgląd wydrukowanych pozycji paragonowych lub
- wyświetlenie statusu kasy, w celu sprawdzenia m.in.
siły sygnału w komunikacji bezprzewodowej,
dostępu do internetu

WEJŚCIE DO MENU

naciśnij i przytrzymaj



naciśnij



FUNKCJE
1 FUNKCJE KASJERA



klawisze służące
do poruszania się
po menu kasy

FUNKCJE

klawisze definiowalne, można do nich przypisać funkcje, towar, płatność lub walutę oraz rabat lub narzut



klawisze używane jako kod, rabat i funkcja czyścić



z użyciem klawiszy wyboru jako płatność i narzut

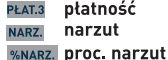

klawisz rezygnacji z funkcji



z użyciem klawisza wyboru jako płatność



klawisze używane podczas sprzedaży do wprowadzania ilości i ceny



z użyciem klawiszy wyboru płatność gotówką, zwrot opakowań i waluta



klawisze wyboru "prawy", "lewy"

prawa strona klawisza



lewa strona klawisza



środek klawisza



KLAWIATURY

strzałki służą do poruszania się po bazie towarowej lub menu oraz przejścia do wprowadzania dużych lub małych liter w polu tekstowym



otwarcie szuflady

NAZWA

wyszukiwanie towaru po nazwie



razem

podsuma

strzałki poziome

strzałki poziome

zegar

zegar



zatwierdź

plu

numer towaru

menu

lista funkcji kasy, z lewym klawiszem wyboru

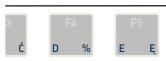

klawisze alfanumeryczne

klawisze literowe:

- do wyszukiwania towaru po nazwie
- do definiowania jako towar

klawisze cyfrowe:

- do wprowadzania numeru towaru, ceny i ilości



z użyciem prawego klawisza wyboru

można:

- wst. kasjera
- wst. kasjera
- wpłacać do kasy
- wyptacać z kasy

wykonać raporty:

- dobowy
- miesięczny
- grup
- kasjera
- zestaw
- sprzedaży
- raportów

3. SPRZEDAŻ

**KASA JEST WYPOSAŻONA W DWA SPOSOBY SPRZEDAŻY
NAZYWANE**



TRYB KOMPUTEROWY - ustawiony fabrycznie

**NAJLEPIEJ SPRAWDZA SIĘ PRZY PIERWSZYM
KONTAKCIE Z KASĄ:**

- **UMOŻLIWIA ŁATWE PRZEGLĄDANIE BAZY TOWAROWEJ**
- **NIE WYMAGA OD UŻYTKOWNIKA PEŁNEJ ZNAJOMOŚCI
BAZY TOWAROWEJ PO NUMERACH**
- **PROWADZI UŻYTKOWNIKA W TRAKCIE SPRZEDAŻY**



TRYB ECR

KIEROWANY DO UŻYTKOWNIKÓW ZAAWANSOWANYCH:

- **POZWALA SZYBCIEJ PRACOWAĆ NA KASIE**
- **DOWOLNA KOLEJNOŚĆ WPROWADZANIA W CZASIE SPRZEDAŻY
ILOŚCI, CENY ORAZ NR TOWARU [plu]**
- **WYMAGA ZNAJOMOŚCI BAZY TOWAROWEJ PO NUMERACH**

 jeżeli włączony jest tryb ECR, można przejść chwilowo do trybu komputerowego w następujący sposób:



 aktualnie używany sposób sprzedaży, można rozpoznać następująco:

Komputerowy



0001 GRUSZKI

Ecr



1

TRYB KOMPUTEROWY

W CZASIE SPRZEDAŻY OBOWIĄZUJE USTALONA KOLEJNOŚĆ:

- WYBÓR TOWARU
- CENA (odczytana z bazy lub wpisana z klawiatury)
- ILOŚĆ (jednostkowa lub wpisana z klawiatury lub wagi)
- PODSUMA I ZAKOŃCZENIE PARAGONU

PRZYKŁAD SPRZEDAŻY W TRYBIE KOMPUTEROWYM

1. WYBÓR TOWARU



0001 GRUSZKI

2. ZATWIERDZENIE WYBRANEGO TOWARU



0001 GRUSZKI

1,000 kg

2,00

3. WYDRUK POZYCJI PARAGONOWEJ



1. GRUSZKI

1,000 kg

2,00

4. PODSUMA



1 P. SUMA PLN	2,00
GOTÓWKA PLN	2,00

5. ZAKOŃCZENIE PARAGONU



METODY WYBORU TOWARU

WPISANIE NUMERU TOWARU

przykład



przeglądanie za pomocą strzałek



WPISANIE NAZWY TOWARU

przykład

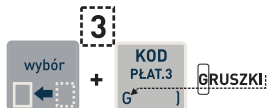
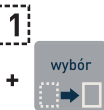

pierwsza litera nazwy



TRYB ECR

PRZYKŁAD SPRZEDAŻY W TRYBIE ECR

1. ILOŚĆ JEDNOSTKOWA, CENA Z BAZY

- wpisujemy numer towaru i naciskamy klawisz [plu]

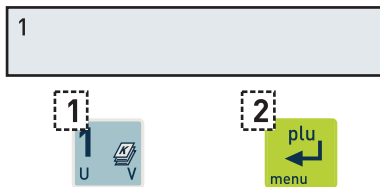

po naciśnięciu klawisza [plu] następuje wydruk pozycji sprzedaży i wyświetlenie:

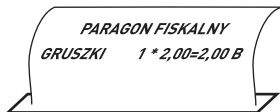

1. GRUSZKI	
1,000 kg	2,00

2. ILOŚĆ RÓŻNA OD JEDNOSTKOWEJ, CENA Z BAZY

-wpisujemy ilość, naciskamy klawisz [ILOŚĆ], następnie wpisujemy numer towaru i naciskamy klawisz [plu]

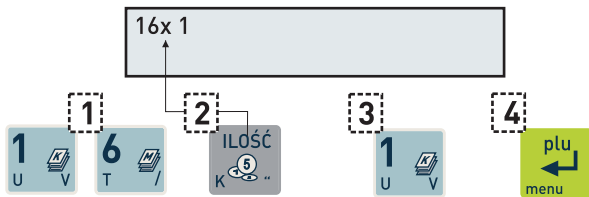

po naciśnięciu klawisza [plu] następuje wydruk pozycji sprzedaży i wyświetlenie:

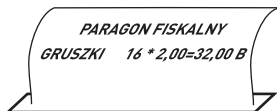

1.GRUSZKI	
16,000 kg	32,00

3.ZMIENNA CENA, ILOŚĆ JEDNOSTKOWA

-wpisujemy cenę,naciskamy klawisz [CENA], następnie numer towaru i naciskamy klawisz [plu]

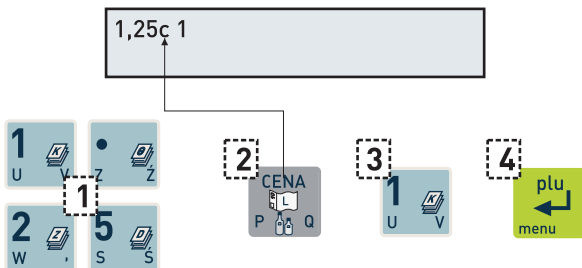

po naciśnięciu klawisza [plu] następuje wydruk pozycji sprzedaży i wyświetlenie:

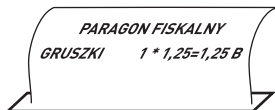

1.GRUSZKI	1,25
1,000 kg	

4. ILOŚĆ RÓŻNA OD JEDNOSTKOWEJ, ZMIENNA CENA

-wpisujemy ilość, naciskamy klawisz [ILOŚĆ], następnie wpisujemy cenę i naciskamy klawisz [CENA]. Kończymy wpisaniem numeru towaru i naciśnięciem klawisza [plu]

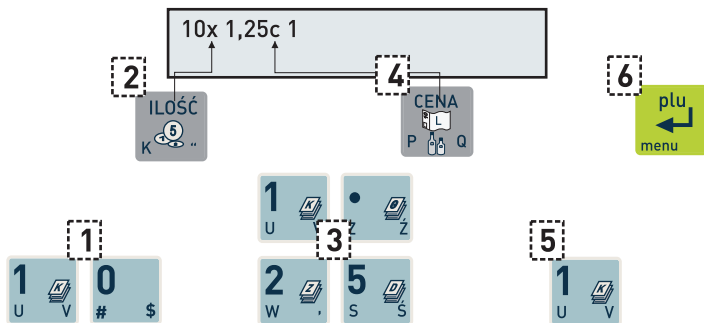

po naciśnięciu klawisza [plu] następuje wydruk pozycji sprzedaży i wyświetlenie:

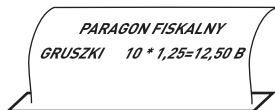

1.GRUSZKI	
10,000 kg	12,50

5. MOŻLIWE JEST RÓWNIŻ NACIŚNIĘCIE KŁAWISZA ILOŚĆ, CENA, PLU I WPROWADZENIE ODPOWIEDNIH CYFR W INNEJ KOLEJNOŚCI

- naciskamy klawisz [ILOŚĆ], wpisujemy ilość, następnie naciskamy klawisz [CENA] i wpisujemy cenę. Kończymy przez naciśnięcie klawisza [plu] i wpisanie numeru towaru.

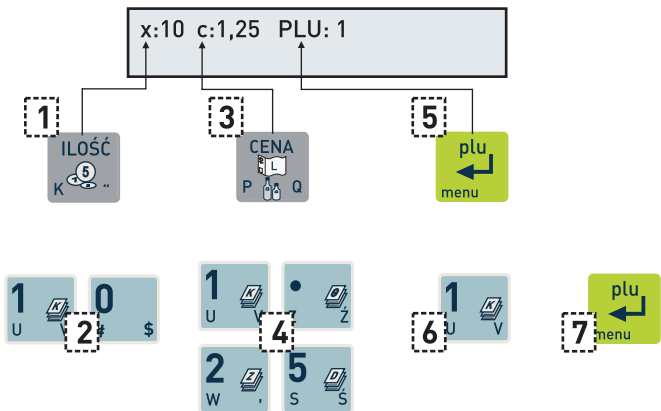

KOLEJNOŚĆ WPROWADZANIA ILOŚCI I CENY JEST USTALONA TYLKO WTEDY, JEŻELI DO WYBORU TOWARU UŻYJEMY KLAWISZA ZDEFINIOWANEGO JAKO TOWAR.

przykład

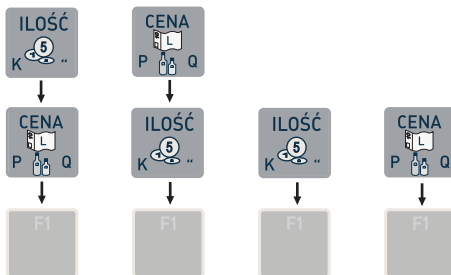

SPRZEDAŻ TOWARU Z UŻYCIEM WAGI

 domyślnie zostały zdefiniowane klawisze odczytu z wagi USB

 tryb komputerowy

1. WYBÓR I ZATWIERDZENIE TOWARU



0001 GRUSZKI	2,00
1,000 kg	



2. ODCZYT Z WAGI I WYDRUK POZYCJI PARAGONOWEJ



1. GRUSZKI	3,00
1,500 kg	



jeżeli chcemy skorzystać z funkcji doważania, używamy następujących klawiszy:



aby odczytać wagę w trybie ECR należy nacisnąć:



SPRZEDAŻ Z UŻYCIEM KLAWISZA SZYBKIEJ SPRZEDAŻY



warunkiem jest zdefiniowanie klawisza jako towar

- przykład
- po naciśnięciu zdefiniowanego klawisza towar zostanie wybrany lub sprzedany, a paragon może zostać zamknięty



1. GRUSZKI	
1,000 kg	2,00

lub:

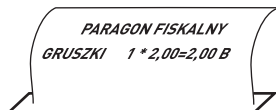

lub:

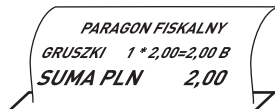

- jeżeli cena niezdefiniowana to należy wprowadzić cenę



1. GRUSZKI	
PODAJ CENĘ:	0,00

KASOWANIE POZYCJI PARAGONOWEJ



wybór pozycji do skasowania ułatwia funkcja podgląd paragonu



1. KASOWANIE OSTATNIEJ POZYCJI PARAGONOWEJ

1



2



2. KASOWANIE POZYCJI ZE ŚRODKA PARAGONU

- GRUSZKI	2,00
1,000 kg	

1



2



naciskamy do chwili pojawienia się pozycji do skasowania

3. POTWIERDZENIE SKASOWANIA WYBRANEJ POZYCJI PARAGONOWEJ



skas. GRUSZKI	2,00
1,000 kg	

4. NASTĘPNIE MOŻEMY KONTYNUOWAĆ SPRZEDAŻ LUB ZAKOŃCZYĆ PARAGON



jeżeli znajdujemy się w podsumie paragonu i chcemy skasować pozycję to:

4 P. SUMA PLN	8,00
GOTÓWKA PLN	8,00

1



2



ANULOWANIE CAŁEGO PARAGONU

4. GRUSZKI 1,000 kg	2,00
------------------------	------

1



2



jeżeli znajdujemy się w podsumie paragonu to należy najpierw nacisnąć klawisz WYJDŹ:

4 P. SUMA PLN	8,00
GOTÓWKA PLN	8,00



4. PROGRAMOWANIE KASY

DEFINIOWANIE TOWARU

1. WYWOŁANIE FUNKCJI Z MENU KASY



lub



FUNKCJE
KIEROWNIKA

> KONFIGURACJA

TOWARY

DEFINIOWANIE >

PIERWSZY
WOLNY >



2. WPROWADZANIE ATRYBUTÓW TOWARU

01 NAZWA *

max. ilość znaków

wybierz wprowadź nazwę towaru zatwierdź

02 STAWKA *

przejdź do następnego atrybutu

wybierz wybierz stawkę podatku (A - G lub 1 - 7 lub zatwierdź

03 GRUPA

przejdź do następnego atrybutu

wybierz wybierz grupę towarową (00 - 99 lub zatwierdź

przejdź do następnego atrybutu

 w celu wyboru odpowiedniej grupy towarowej i jednostki miary muszą one zostać wcześniej zdefiniowane

* atrybuty niezbędne do zdefiniowania towaru

04 JEDNOSTKA



05 MIEJSC PO PRZECINKU

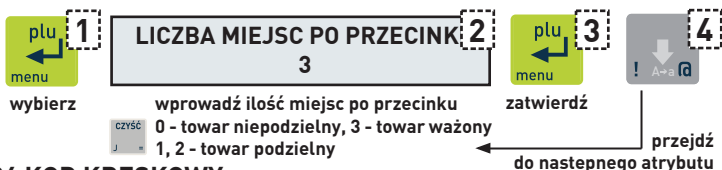

06 KOD KRESKOWY

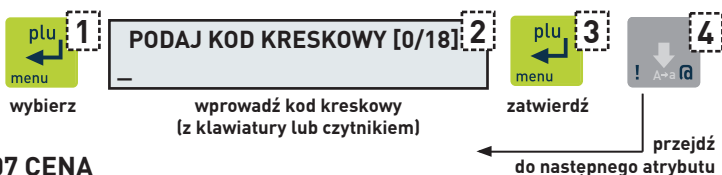

07 CENA

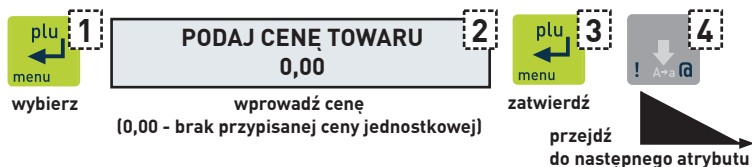

08 WIĄZANIA TOWARÓW

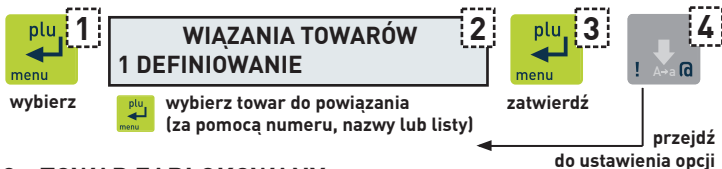

09 - TOWAR ZABLOKOWANY

włącz opcję, jeżeli towar ma być zablokowany do sprzedaży

10 - TOWAR JEST OPAKOWANIEM

włącz opcję, jeżeli towar jest opakowaniem zwrotnym

11 - WYŁĄCZONY Z RABATU/NARZUTU

włącz opcję, jeżeli na towar nie mają być udzielane rabaty i narzuty

12 - TOWAR ZE ZMIENNĄ CENĄ

włącz opcję, jeżeli towar ma mieć możliwość zmiany ceny przy sprzedaży

13 - TOWAR NA LIŚCIE PODRĘCZNEJ

włącz opcję, jeżeli towar ma znaleźć się na liście podręcznej, ułatwiającej sprzedaż



opcja
wyłączona



opcja
włączona



zmiana
ustawienia
opcji



przejdźcie
do kolejnej
opcji

3. ZAPIS DEFINICJI TOWARU



5. WYMIANA PAPIERU

STOSUJ DLA OCHRONY DRUKARKI
MASKOWNICĘ WYJŚCIA PAPIERU

o t w i e r a n i e p o k r y w y

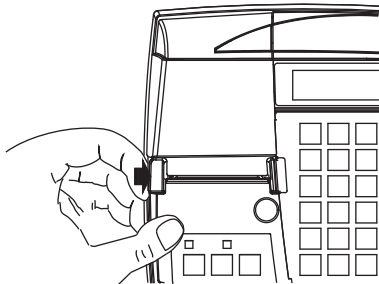

z a m y k a n i e p o k r y w y

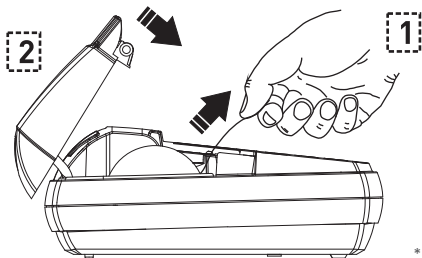

przy każdej wymianie papieru należy skontrolować, czy w mechanizmie drukarki nie pozostały resztki papieru lub inne zanieczyszczenia

w k ł a d a n i e r o ł k i

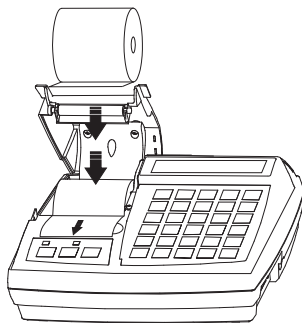

co 3 miesiące* należy usunąć pył i zanieczyszczenia z mechanizmu drukarki pędzelkiem, silnym strumieniem powietrza lub wykałaczką (m.in na kołach zębatych wałka)

* co 1 miesiąc w środowisku o zwiększonym zapyleniu

WYMIENNE WKŁADKI Z OPISEM KLAWIATURY

- wymienne wkładki zostały przygotowane dla wybranej grupy użytkowników.
- zdefiniowano różne znaczenie klawiszy naciskanych wprost i z lewym klawiszem wyboru.
- możliwe jest dodatkowe zdefiniowanie do 4 znaczeń na pojedynczym klawiszu (jednym klawiszem wyboru, z dwoma lub bez).

USŁUGA 2 -
z użyciem lewego
klawisza wyboru

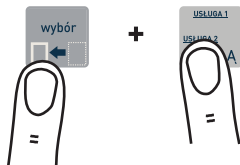

po wybraniu usługi należy
wprowadzić cenę i zatwierdzić

1. USŁUGA 2
PODAJ CENĘ: 0,00

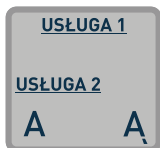

USŁUGA 1 -
naciskamy klawisz
bezpośrednio



6. SPECYFIKACJA TECHNICZNA

ZASILANIE |



12V/1A (dop. 10-15V) max 12W



z zasilacza sieciowego

WE: 100-240V~ 50-60Hz 0,4A

WY: 12V/1A

z akumulatora

Mini LT online: 6V/1,2Ah (żelowy)

Mini online: 7,4V/2,6Ah (Li-ion)

BEZPIECZEŃSTWO |

Kasa jest wykonana w klasie III zabezpieczenia przeciwpożarowego wg PN-EN 60950 - 1:2007. Zasilacz do kasy jest wykonany z klasie II zabezpieczenia przeciwpożarowego wg PN-EN 60950 - 1:2007.

WARUNKI UŻYTKOWANIA |

temperatura 5° - 35° C

wilgotność 40 - 80 % (bez kondensacji)

OSTRZEŻENIE |

Urządzenie to jest klasy A. W środowisku mieszkalnym może ono powodować zakłócenia radioelektryczne. W takich przypadkach można żądać od jego użytkownika zastosowania odpowiednich środków zaradczych.



Obsługiwane są sieci WiFi o częstotliwości 2,4 GHz *

Przy transmisji modemowej stosowana karta musi obsługiwać standard GPRS Multi-slot Class 12 *

* dostępne tylko w kasie wyposażonej w odpowiedni moduł komunikacji bezprzewodowej

7. SPIS KOMUNIKATÓW

W przypadku wystąpienia błędu, który nie został wyszczególniony w poniższej tabeli - skontaktuj się z serwisem.

Komunikat na wyświetlaczu kasjera	Przyczyna / sposób postępowania
AKTYWNA ZWORA SERWISOWA	Kasa jest w trybie serwisowym, w którym sprzedaż jest niemożliwa. Wyłączyć i włączyć kasę, jeżeli komunikat pojawi się ponownie - wezwij serwis.
AWARIA DRUKARKI	Odłączony lub uszkodzony mechanizm drukujący. Wyłączyć i włączyć kasę. Jeżeli komunikat pojawi się ponownie – wezwij serwis.
BŁĄD PODCZAS ODCZYTU PAMIĘCI FISKALNEJ	Błąd podczas odczytu danych z pamięci fiskalnej. Wezwij serwis.
BŁĄD TESTU ZAPISU PAMIĘCI FISKALNEJ	Błąd testowego zapisu/odczytu pamięci fiskalnej.
BŁĄD W ILOŚCI	Niezgodna liczba miejsc po przecinku w podanej ilości towaru i w jego definicji.
BŁĘDNA DATA	Błędnie wprowadzono datę (np. miesiąc poza możliwym zakresem).
BŁĘDNE HASŁO	Podczas próby wykonania raportu rozliczeniowego wprowadzono błędne hasło dostępu do tej funkcji.
BŁĘDNE NUMERY RAPORTÓW	Błędnie wprowadzono numery raportów (numer poza możliwym zakresem).
BŁĘDNY ZAKRES	Błędnie wprowadzono zakres raportów (data końcowa wcześniejsza od początkowej).
BŁĘDNY ZAKRES NUMERÓW	Błędnie wprowadzono zakres raportów (numer końcowy wcześniejszy od początkowego).
BRAK DANYCH KASJERA	Brak zdefiniowanego kasjera/kierowcy o podanym hasle lub numerze.
BRAK DANYCH DO WYDRUKU	Brak wydruku, żadne dane nie spełniają podanych kryteriów.
BRAK DANYCH UŻYTKOWNIKA	Nie zostały wprowadzone dane użytkownika do nagłówka wydruków.
BRAK INTERNETU	W celu zapewnienia komunikacji kasy z serwerami Ministerstwa Finansów wymagane jest podłączenie kasy do internetu. Sprawdź poprawność konfiguracji połączenia.
BRAK MIEJSCA NA DODATKOWY KOD KRESKOWY	Brak możliwości dodania kolejnego dodatkowego kodu kreskowego.
BRAK MOŻLIWOŚCI EDYCJI	Nie ma możliwości edycji wybranej pozycji. Dane pole/definicja nie podlega zmianom.
BRAK OSTATNIEGO PARAGONU	Brak danych do wydruku lub podglądu z kopii elektronicznej, w związku z brakiem paragonu w pamięci chronionej.
BRAK PAMIĘCI FISKALNEJ	Brak pamięci fiskalnej lub pamięć odłączona. Wezwij serwis.
BRAK PAMIĘCI CHRONIONEJ	Wezwij serwis.
BRAK PAPIERU, UZUPEŁNIJ PAPIER	Należy umieścić nowy papier w drukarce.
BRAK RAPORTÓW W ZESTAWIE	Brak raportów do wydruku – żaden z raportów nie został przypisany do zestawu raportów danego rodzaju kasjera.
BRAK RODZAJU KASJERA	Należy uzupełnić definicję kasjera i przypisać kasjerowi rodzaj
BRAK STAWKI PODATKU	Stawka podatkowa użytego towaru nie została zdefiniowana lub jest stawką rezerwową. Należy przypisać zdefiniowane stawki podatkowe w definicji każdego z towarów.
BRAK TOWARÓW W BAZIE	Brak zdefiniowanych towarów w bazie kasy. Baza towarowa pusta.
BRAK TOWARU O KODZIE: XXX	Brak zdefiniowanego towaru w bazie o podanym kodzie kreskowym.

Komunikat na wyświetlaczu kasjera	Przyczyna / sposób postępowania
BRAK TOWARU O PODANEJ NAZWIE	Brak zdefiniowanego towaru w bazie o podanej nazwie.
BRAK TOWARU W BAZIE	Brak zdefiniowanego towaru w bazie pod podanym numerem PLU.
BRAK UPRAWNIENI	Kasjerowi nie zostały przyznane uprawnienia do uruchomienia danej funkcji.
BRAK ZDEFINIOWANYCH KLAWISZY	Próba uruchomienia trybu pracy kasy SZYBKA SPRZEDAŻ przy braku zdefiniowanych klawiszy szybkiej sprzedaży. Zdefiniuj klawisze.
BRAK ZDEFINIOWANYCH WIĄZAŃ	Wywołanie funkcji kasowania wiązania towarów w przypadku braku tych wiązań.
DATA WCZEŚNIEJSZA NIŻ W PAMIĘCI FISKALNEJ	Podana data nie może być wcześniejsza niż data ostatniego zapisu do pamięci fiskalnej.
DOKUMENT DO WYDRUKOWANIA	Nacisnąć ZATWIERDŹ by dokończyć operację wydruku.
HASŁO JUŻ ISTNIEJE	Hasło jednoznacznie identyfikuje kasjera. Podczas definiowania hasła kasjera wprowadzono hasło używane już przez innego kasjera.
KASA W TRYBIE FISKALNYM	Wywołana funkcja nie jest możliwa w trybie fiskalnym kasy.
KASA ZABLOKOWANA	Wezwij serwis.
KASJER MA OTWARTĄ ZMIANĘ	Nie można skasować kasjera, który ma otwartą zmianę.
KASJER MA ZAMKNIĘTĄ ZMIANĘ	Nie można wykonać raportu kończą zmiany kasjera, który ma zamkniętą zmianę.
KASJER WYLOGOWANY	Żaden z kasjerów nie jest zalogowany. W celu prowadzenia sprzedaży na kasie należy zalogować kasjera.
KLAWIATURA ZABLOKOWANA	Dotykowy ekran kasjera zabezpieczony przed przypadkowym dotknięciem. W celu odblokowania ekranu należy krótko nacisnąć przycisk włącz/wyłącz z przodu kasy.
KOD KRESKOWY JUŻ ISTNIEJE	Próba przypisania do towaru kodu kreskowego istniejącego już w bazie.
KOREKTA CZASU WYKRACZA POZA DOBĘ	Korekta czasu wykracza poza bieżącą dobę.
NALEŻY JUŻ WYKONAĆ RAPORT DOBOWY WYKONAĆ RAPORT TERAZ?	Kasa sygnalizuje że poprzedni dzień sprzedaży nie został zakończony raportem fiskalnym dobowym. <u>Komunikat ma jedynie charakter przypomnienia i nie blokuje sprzedaży na kasie.</u> Po 48 godzinach od wystawienia pierwszego paragonu, po którym nie został wykonany raport fiskalny dobowy, <u>w celu prowadzenia dalszej sprzedaży na kasie należy wykonać zaległy raport.</u>
NASTĘPNY PRZEGLĄD PRZED: RRYMM.DD	Kasa ma włączoną funkcję przypomnienia przed raportem fiskalnym dobowym o terminie następnego przeglądu. W celu wykonania raportu dobowego należy nacisnąć klawisz ZATWIERDŹ.
NIEPOPRAWNA NAZWA	Nazwa zawiera niedozwolone znaki lub jest za długa/za krótka.
NIEZAKOŃCZONY MIESIĄC	Raport okresowy miesięczny może być wykonany tylko dla zakończonych miesięcy (z punktu widzenia daty).
NIEZEROWE LICZNIKI IŁOŚCI I WARTOŚCI	Liczniki ilości i wartości sprzedaży dla danego towaru są niezerowe. Wywołana funkcja wymaga wyzerowania liczników.
NISKIE NAPIĘCIE AKUMULATORA GŁÓWNEGO	Podłączyć kasă do zasilania sieciowego i włączyć ją. Jeżeli komunikat pojawia się pomimo, że kasa była podłączona do zasilania przez kilka godzin - wezwij serwis.
NISKIE NAPIĘCIE AKUMULATORA ZEGARA	Wezwij serwis.
OTWARTA DOBA	Wywołana funkcja możliwa jest do wykonywania tylko po wykonaniu raportu dobowego fiskalnego, a przed pierwszym paragonem.
OTWARTY PARAGON	Wywołana funkcja wymaga zakończenia paragonu.

Komunikat na wyświetlaczu kasjera	Przyczyna / sposób postępowania
PAMIĘĆ FISKALNA W TRYBIE TYLKO ODCZYT	Prawidłowy stan pracy kasy to tryb zapis/odczyt. Tylko w tym trybie możliwe jest wystawianie paragonów i wykonywanie raportów fiskalnych dobowych. Kasa może przejść do trybu tylko odczyt w wyniku wykonania raportu rozliczeniowego, zapełnienia lub uszkodzenia pamięci fiskalnej. Wezwij serwis.
POZYCJA PARAGONOWA Z NARZUTEM	Próba wprowadzenia rabatu oraz narzutu na pozycję, na którą wcześniej zdefiniowano już narzut.
POZYCJA PARAGONOWA Z RABATEM	Próba wprowadzenia rabatu oraz narzutu na pozycję, na którą wcześniej zdefiniowano już rabat.
PRZEKROCZONA MAKSYMALNA LICZBA ZMIAN	Została przekroczona liczba dopuszczalnych zmian stawek podatkowych lub waluty ewidencyjnej.
PRZEKROCZONY DZIENNY LIMIT KOREKTY	Przestawianie zegara możliwe tylko w zakresie +/- 120min. w ciągu doby. Został przekroczony dzienny limit korekty.
PUSTA NAZWA	Próba zapisu pustego ciągu znaków np. podczas definicji formy płatności.
RABAT LUB NARZUT ZABRONIONY	Próba wprowadzenia rabatu lub narzutu na pozycję sprzedaży towaru wyłączonego z rabatu/narzutu w bazie towarowej.
RABAT LUB NARZUT ZBYT DUŻY	Próba wprowadzenia rabatu lub narzutu na pozycję lub paragon w wysokości większej niż zdefiniowane w ustawieniach limity.
RODZAJ AKTUALNIE UŻYWANY	Próba usunięcia rodzaju kasjera, do którego jest przypisany aktualnie zalogowany kasjer.
SKASOWANA PAMIĘĆ RAM	Wezwij serwis.
SPRZEDAŻ ZABLOKOWANA - UPLYNĄŁ CZAS	Zakończył się okres użytkowania kasy podany kodem czasowym. Skontaktuj się serwisem, do czasu odblokowania kasy sprzedaż nie jest możliwa.
TOWAR JEST OPAKOWANIEM	Ostatnia pozycja sprzedaży dotyczy towaru, który jest opakowaniem i nie podlega rabatowi/narzutom
TOWAR O PODANEJ NAZWIE JUŻ ISTNIEJE	Próba zapisania towaru o nazwie istniejącej już w bazie. W kasie nie może być dwóch towarów o takiej samej nazwie. Należy pamiętać, że kasa, zgodnie z obowiązującymi przepisami, przy sprawdzaniu unikalności nazwy towaru pomija wprowadzoną spację.
TRWA WYDRUK	Zajęty bufor wydruku. Nowy wydruk będzie możliwy po zakończeniu poprzedniego.
USZKODZONA PAMIĘĆ OPERACYJNA	Wezwij serwis.
USZKODZONA PAMIĘĆ CHRONIONA	Wezwij serwis.
WYKONAJ RAPORT DOBOWY	Wymagane jest wykonanie wydruku raportu dobowego fiskalnego.
WYKONAJ RAPORT KOŃCA ZMIANY	Kasjer ma zbyt duże wartości sprzedaży, wymagane jest zamknięcie zmiany.
WYKONAJ RAPORT MIESIĘCZNY CZY WYKONAĆ RAPORT TERAZ?	Kasa sygnalizuje, że poprzedni miesiąc sprzedaży nie został zakończony raportem okresowym miesięcznym.
ZA DUŻA WARTOŚĆ PARAGONU	Suma sprzedaży na cały paragon jest zbyt duża (przekracza dopuszczalną wartość 9999999,99).
ZA DUŻA KWOTA PARAGONU, WYKONAĆ?	Suma sprzedaży na cały paragon jest zbyt duża (przekracza dopuszczalną wartość określoną w parametrach kasy przez operatora)
ZABLOKOWANA ZMIENNA CENA	Brak możliwości zmiany ceny dla danego towaru.
ZBYT DUŻA KOREKTA CZASU	Korekta wskazań zegara możliwa tylko w zakresie +/- 120min. w ciągu jednej doby.
ZEROWA LUB ZA DUŻA WARTOŚĆ POZYCJI	Wartość pozycji sprzedaży (ilość x cena jednostkowa) lub zbyt duża (przekracza dopuszczalną wartość 9999999,99) lub jest zerowa.

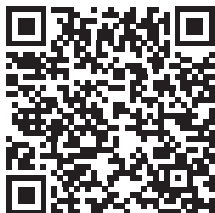

Rozszerzona
instrukcja obsługi
Mini LT ONLINE



Rozszerzona
instrukcja obsługi
Mini ONLINE

zeskanuj kod
telefonem

Dane techniczne
Wyposażenie
dodatkowe



Eureka.exe

program do zapisu i odczytu
parametrów kasy fiskalnej

ELZAB_OR.zip

program do odczytu zawartości
pamięci fiskalnej/chronionej kasy

AS.zip

program do przeglądania oraz
analizy zawartości pam. chronionej

Programy



ZUK ELZAB SA



ul. ELZAB 1
41-813 Zabrze



+48 32 272 20 21



+48 32 272 25 83

www.elzab.pl



www.facebook.com/ElzabSA



www.youtube.com/user/ELZABmarketing/videos

Partner Handlowy ELZAB SA